

# GARDIA 4G PTZ KAMERA

Model: GA-203-4G



4G



**BRUKERMANUAL V1.0**

## 1. PRODUKT & PAKKENS INNHOLD

### 1.1 Produktbilde



### 1.2 Pakkens innhold

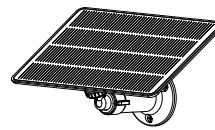

1 x solcellepanel m/kabel

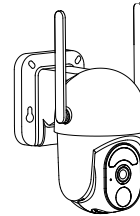

1 x PTZ kamera

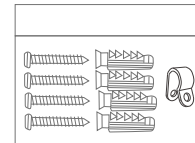

7 x Skruer og plugger  
1 x USB strøm kabel

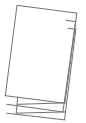

1 x Brukermanual



2 x Monteringsmal

- 1 -

## 2. Produkt beskrivelse

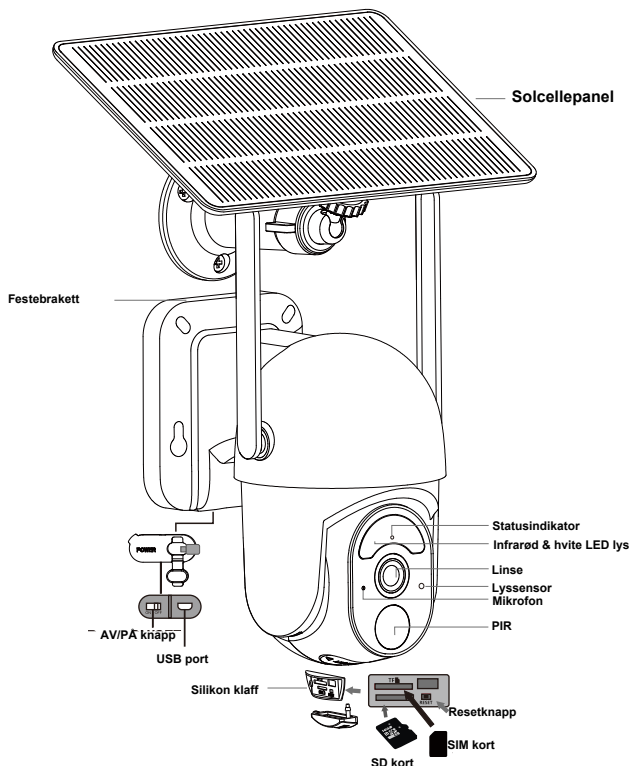

### 3 Oppstart

- 1- Sett inn SIM kort og eventuelt SD kort. OBS! Slå av pinkode på SIM kortet før du setter det i kamera
- 2- Sett strøm til kamera med den medfølgende USB kabelen, Sett kabelen inn i USB inngangen på kameraets festebrakett
- 3- Slå på kameraet ved å flytte bryteren til på posisjon
- 4- Vent til du hører kvitteringstone og stemme som sier at enhet er klar
- 5- Åpne Gardia appen og legg til kamera. se fra punkt 5.3

- 2 -

## 4. MONTERING

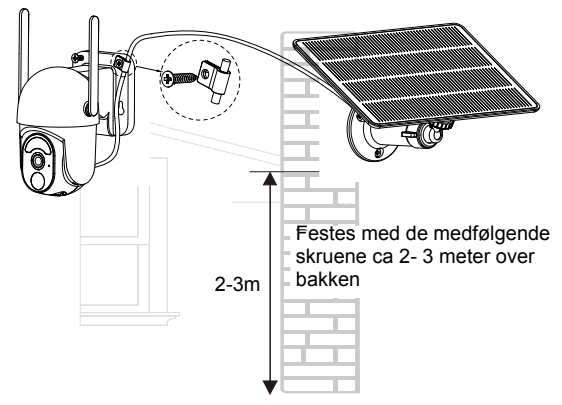

Festes med de medfølgende skruene ca 2- 3 meter over bakken

## 5. APP INSTALLASJON

- 1- Last ned Gardia appen fra App Store eller Playbutikken ved å søke "Gardia" eller ved å lese QR koden nedenfor



- 2- Etter appen er lastet ned må du logge inn med en eksisterende konto eller registrere en ny konto. Se hvordan du registrerer en ny konto på neste side

- 3 -



- Trykk på registrer deg
- Skriv inn e-post adresse
- Huk av for at du har lest og godkjent personvernerklæringen og brukeravtale
- Trykk "få bekreftelseskode"
- Skriv inn verifikasjonskoden du har fått tilsendt på mail
- Skriv inn ønsket passord mellom 8-20 tegn.
- Trykk ferdig og du kan nå logge inn

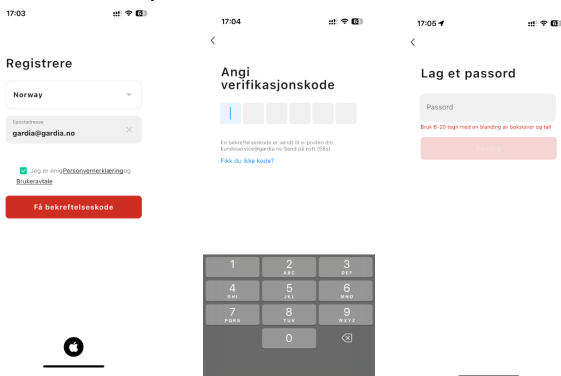

Hvis du allerede har en konto kan du trykke på logg inn for så å logge på med din e-post adresse og ditt passord. Trykk på "glemt passord" for å få tilsendt en kode for å resette ditt passord.

- 4 -

### 3- Trykk på + tegnet øverst i høyre hjørne

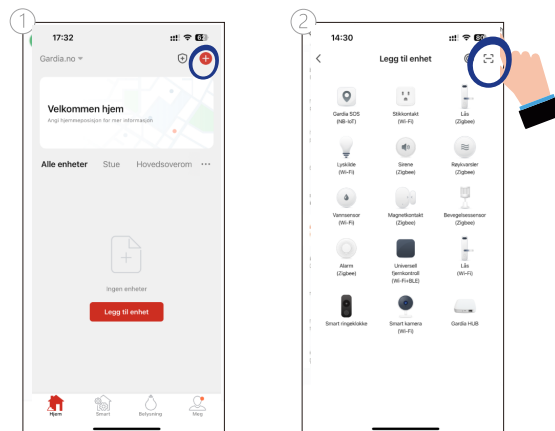

### 4- Scan QR koden som er plassert på PTZ kamera med din mobil for å starte installasjonsprosessen



- 5 -

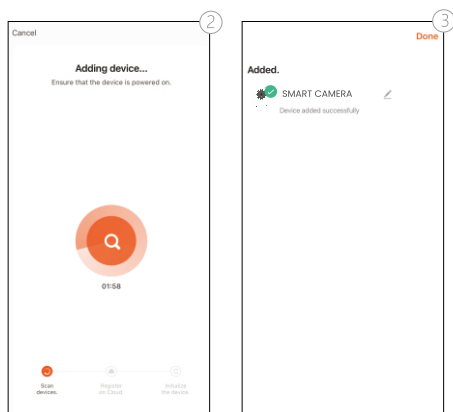

5- Etter appen har lagt inn kamera kan du endre navn ved å trykke på blyanten etter kameranavnet. Trykk ferdig i høyre hjørne og skjermbilde under vil komme opp.

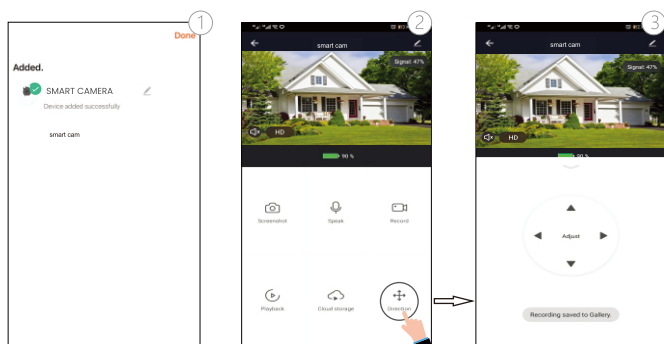

- 6 -

Oppløsning:	2MPx (1920x1080)
Bildesensor:	1/2.7"
Komprimering:	H.264/H.265
WIFI	2.4GHz Wifi
Deteksjonsmodus:	PIR deteksjon
Deteksjonsavtand:	0-12m
Deteksjonsvinkel:	95°
PTZ Vinkel:	Horisontalt: 355° Vertikalt: 100°
PTZ Hastighet:	Horisontalt: 55°/s Vertikalt: 100°/s
Dobbelt lys:	4 IR lys og 8 Hvite LED lys
Full farge nattsyn:	0.00001 LUX
IR LED:	30m IR lys
LEDlys:	30m hvit LED lys
Høytaler:	3W
Mikrofon:	20 meter
Linse:	3.6mm
Linse vinkel:	95°
Lokal lagring:	opptil 128gb minnekort
Strømforsyning:	Solcellepanel og innebygd batteri
Solcelle:	6W
Batteri:	10400mAh
Strømforbruk aktiv:	Max 4W
Strømforbruk passiv:	0.003W
Driftstemperatur:	-30° - +60°
Luffuktighet:	0% - 90% RF



Storgata 55  
9300 FINNSNES  
778 45 999  
kundeservice@gardia.no  
www.gardia.no

- 7 -